

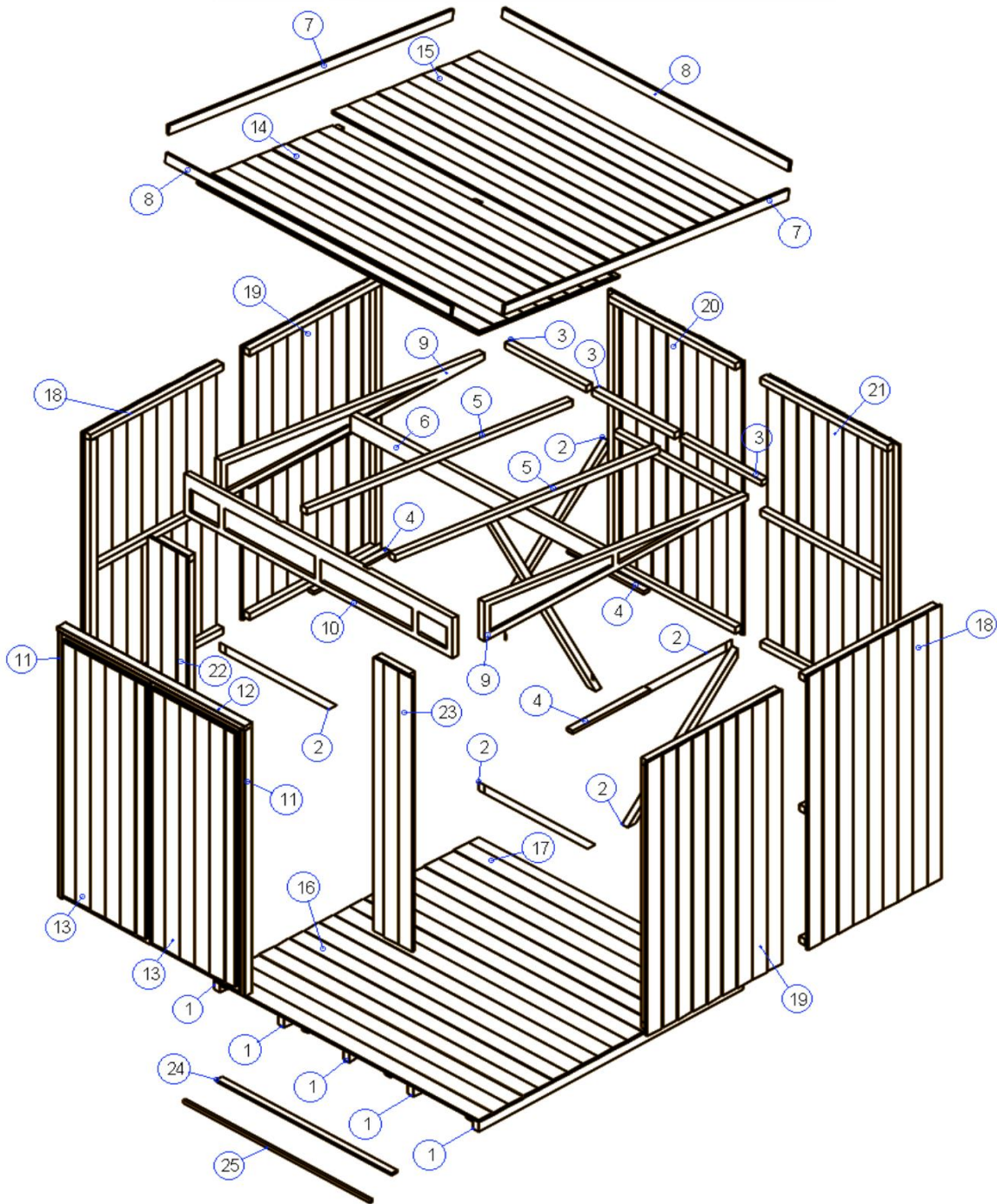





KUUSAMO



T96







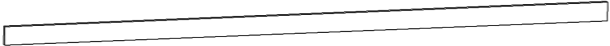
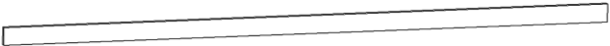
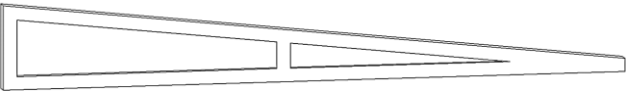
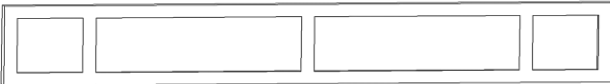

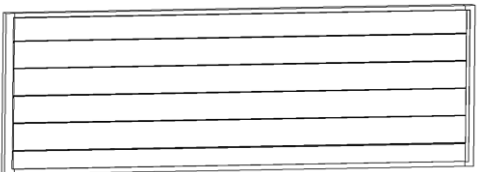
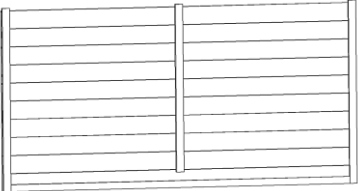
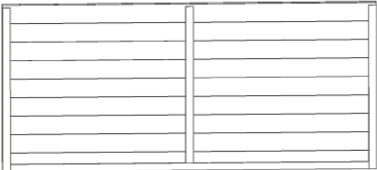
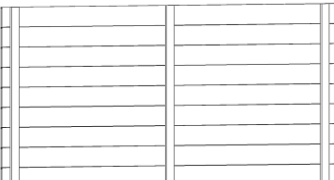
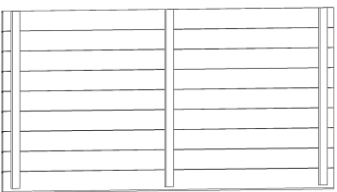

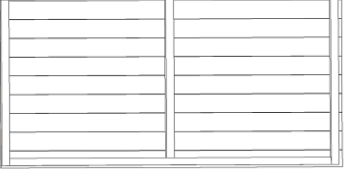

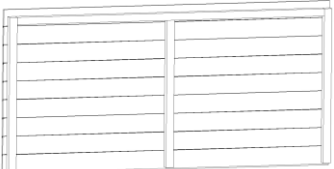
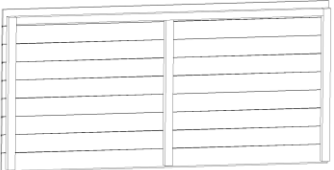

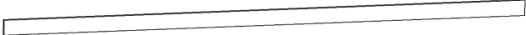
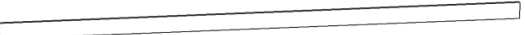
OSALUETTELO

1.		RUNKOPUU POHJAAN 48X98X2050mm	5kpl
2.		VINOTUKI 45X45X1311mm	6kpl
3.		PUU RUNKOPUIDEN VÄLIIN 45X45X633MM	3KPL
4.		RIMA ELEMENTIN SAUMAAN 21X45X495mm	3kpl
5.		RUNKOPUU KATTOON 45X45X2055mm	2kpl

6.		RUNKOPALKKI KATTOON 48X123X1990mm	1kpl
7.		OTSALAUTA 16X70X2192mm	2kpl
8.		OTSALAUTA 16X70X2212mm	2kpl
9.		SIVUSEINÄN YLÄOSA	2kpl
10.		ELEMENTTI OVENPÄÄLLE	1kpl
11.		PUU OVENKARMIIN 45X70X1920mm	2kpl
12.		PUU OVENKARMIIN 45X70X1445mm	1kpl
13.		OVI	2kpl
14.		KATTOELEMENTTI	1kpl
15.		KATTOELEMENTTI	1kpl
16.		LATTIAN PINTAELEMENTTI	1kpl
17.		LATTIAN PINTAELEMENTTI	1kpl

18.		SEINÄELEMENTTI	2kpl
19.		SEINÄELEMENTTI	2kpl
20.		SEINÄELEMENTTI	1kpl
21.		SEINÄELEMENTTI	1kpl
22.		ELEMENTI OVEN PIELEEN VASEN	1kpl
23.		ELEMENTI OVEN PIELEEN OIKEA	1kpl
24.		RIMA ALAS OVIAUKKOOKON 16X45X1355mm	1kpl
25.		RIMA ALAS OVIAUKKOOKON 16X25X1443MM	1kpl
26.		PUURUUVI 5x90	24kpl
27.		PUURUUVI 5X70	77kpl
28.		PUURUUVI 4.2x55	86kpl
29.		RUUVI 4X40	8kpl
30.		RUUVI 3,5x30	4kpl
31.		PELTI LUKITUSTAPILLE	2kpl

KUUSAMO

1. Asenna pohjan runkopuut 48x98x2050mm vaateriin. (kuva 1.)
Ruuvaa pohjan pinta-elementit 4,2x55mm ruuveilla (10kpl) paikalleen.
2. Kiinnitä elementit toisiinsa 4:llä ja lattiaan 2:lla 5x70mm ruuvilla. (kuva 2.)
3. Kiinnitä 21x45x800mm rimat elementtien saumaan 6:lla 4,2x55mm ruuvilla. (kuva 3.)
4. Asenna vinotuet 2:lla 5x90 ruuvilla. (kuva 4.)
5. Asenna matalat seinäelementit korkean seinäelementin päälle ja ruuvaa sisäpuolelta toisiinsa 4:llä 5x70mm ruuvilla sekä etukulmista 2:lla 5x90mm ruuvilla toisiinsa. (kuvat 5. ja 6.)
6. Asenna katon poikittais runkopalkki 48x123x1990mm molemmista päistä 1:llä 5x90mm ruuvilla. (kuva 7.)
7. Asenna kattopuu (2kpl) 45x45x2055mm 3:lla 5x90mm ruuvilla. (kuva 8.)
8. Asenna 45x45x633mm puut kattopuiden väliin takaseinäelementin päälle 2:lla 5x70mm ruuvilla. (kuva 9.)
9. Ruuvaa katto-elementit paikalleen 8:lla 4,2x55mm ruuvilla. (kuva 10.)
10. Asenna otsalaudat paikalleen 4:llä 4,2x55mm ruuvilla kiinni katto-elementtiin ja kulmista toisiinsa 2:lla 4,2x55mm ruuvilla. (kuva 11.)
10. Asenna oven karmi paikalleen 5x70mm ruuveilla. (kuva 12.)
11. Asenna oviaukon alareunaan sisäpuolelle 16x45x1355mm rima 4:llä 4x40 ruuvilla. (kuva 13.)
12. Asenna oviaukon alareunaan ulkopuolelle 16x25x1443mm rima 4:llä 4x40mm ruuvilla (kuva 14.)
13. Asenna ovet paikalleen ja sen jälkeen kiinnitä oven kahva.
14. Poraa lukitustapille 9-10mm reikä, ylä ja ala "karmiin".
Kiinnitä metalli lappu reijän päälle 3,5x30mm ruuveilla. (kuva 15.)
15. Varmista sisätilan riittävä ilmanvaihto, ettei kosteustaso nouse korkeaksi ja luo kasvupohjaa homeelle. Koska sääolot vaihtelevat ja kosteus nousee myös sisällä korkeaksi, kannattaa myös sisätilat pintakäsittellä homeutumisen estämiseksi.

kuva 1.

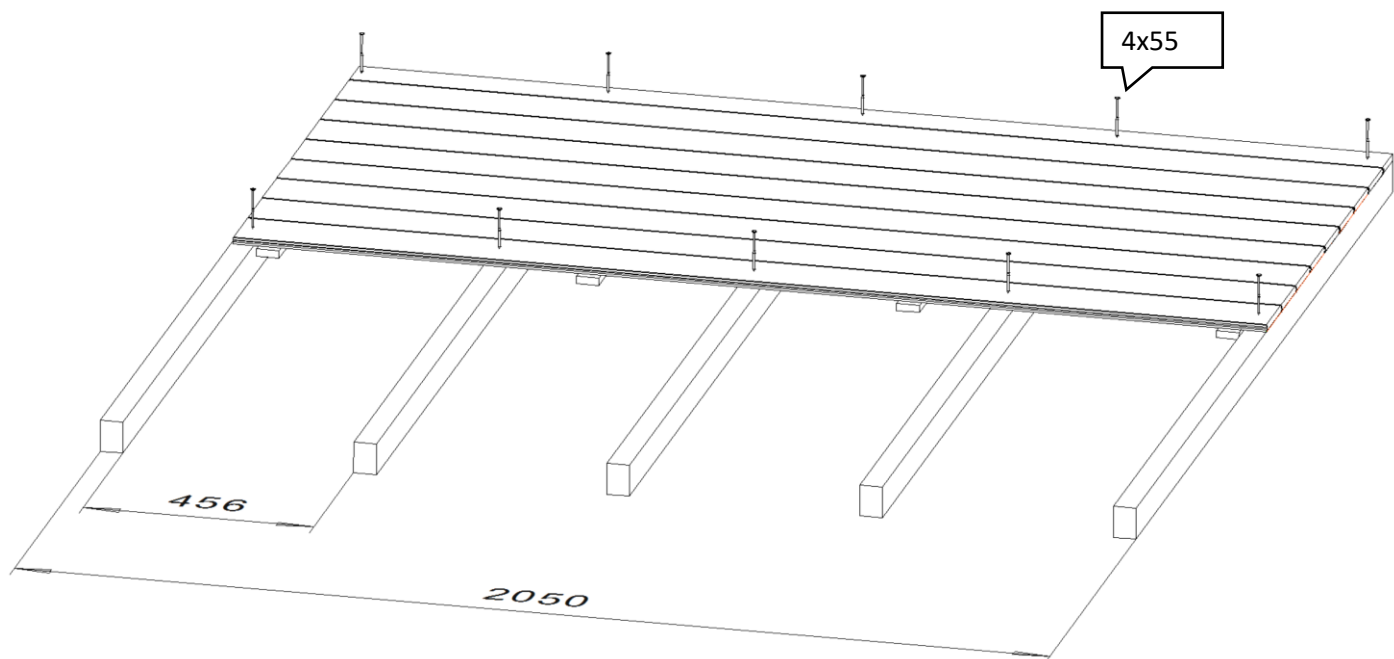

kuva 2.

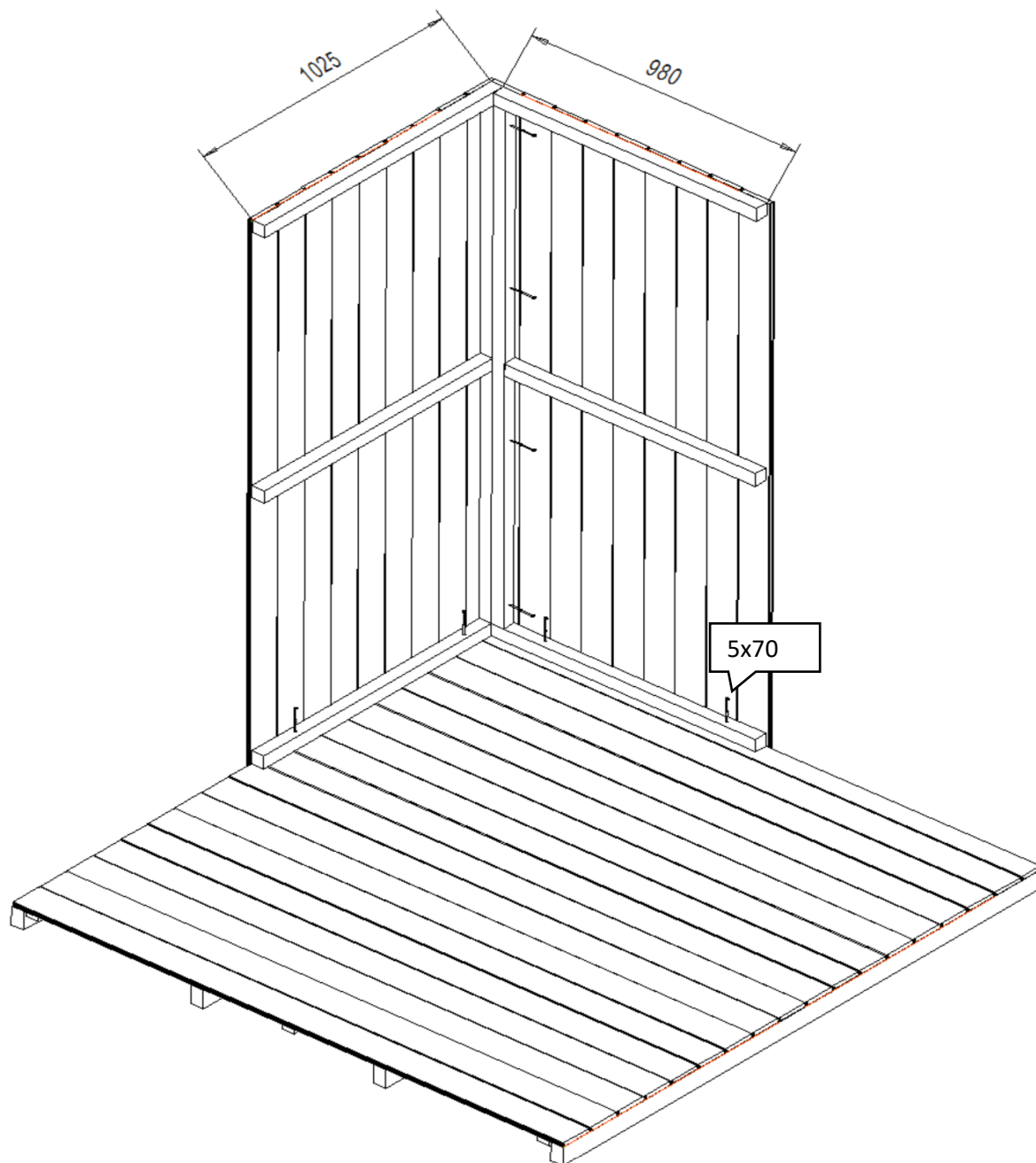

kuva 3.

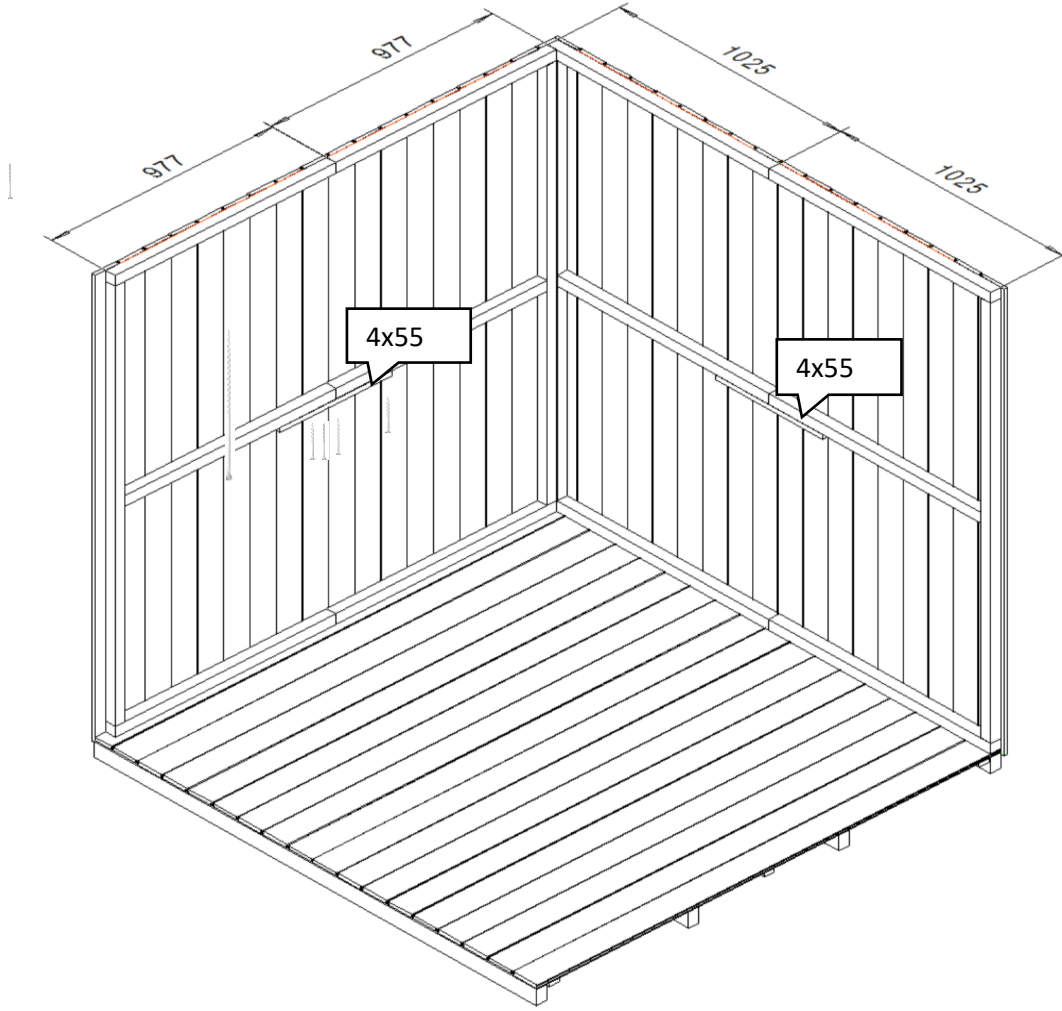

kuva 4.

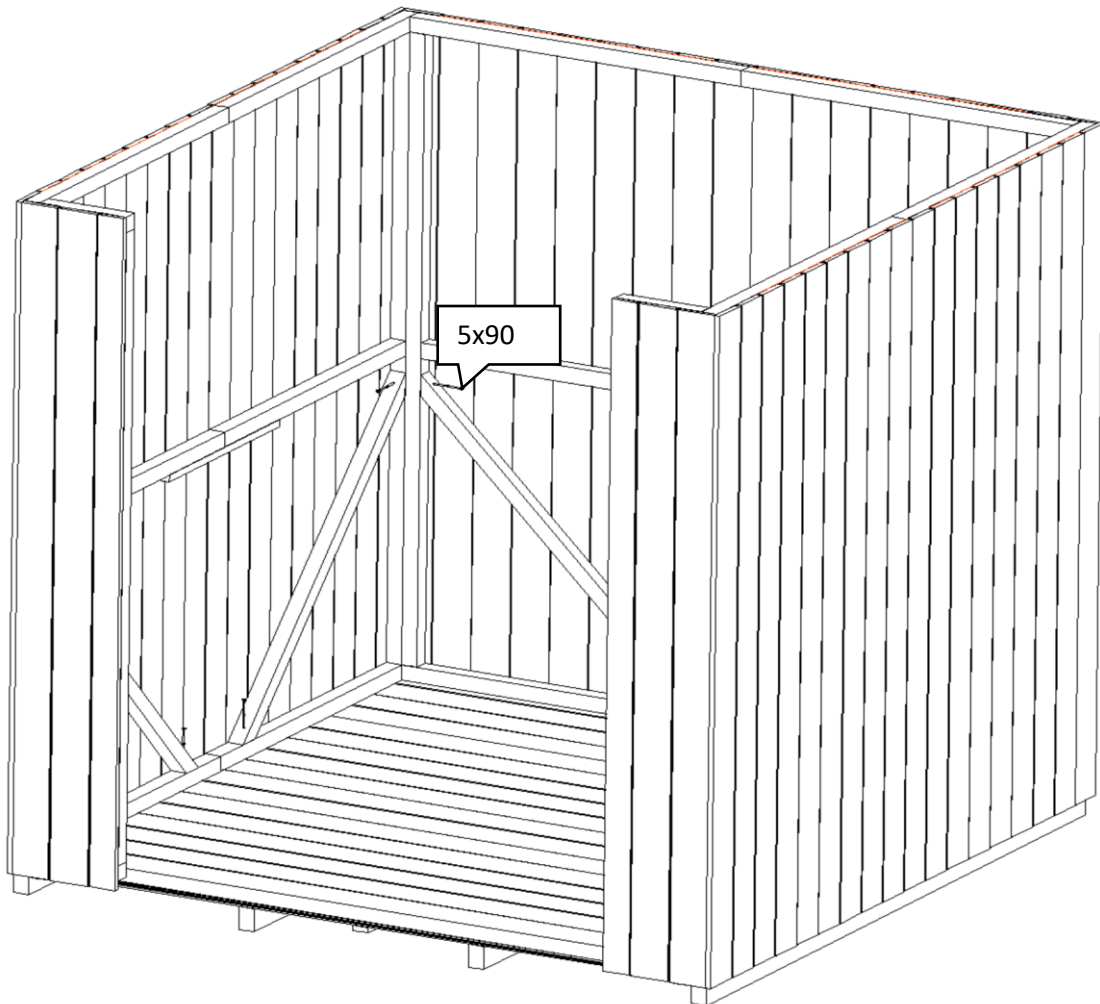

kuva 5.

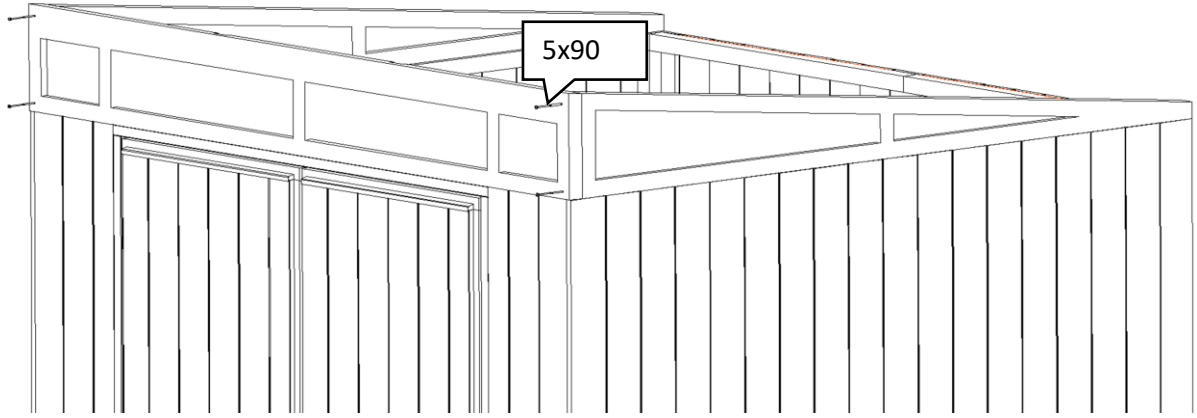

kuva 6.

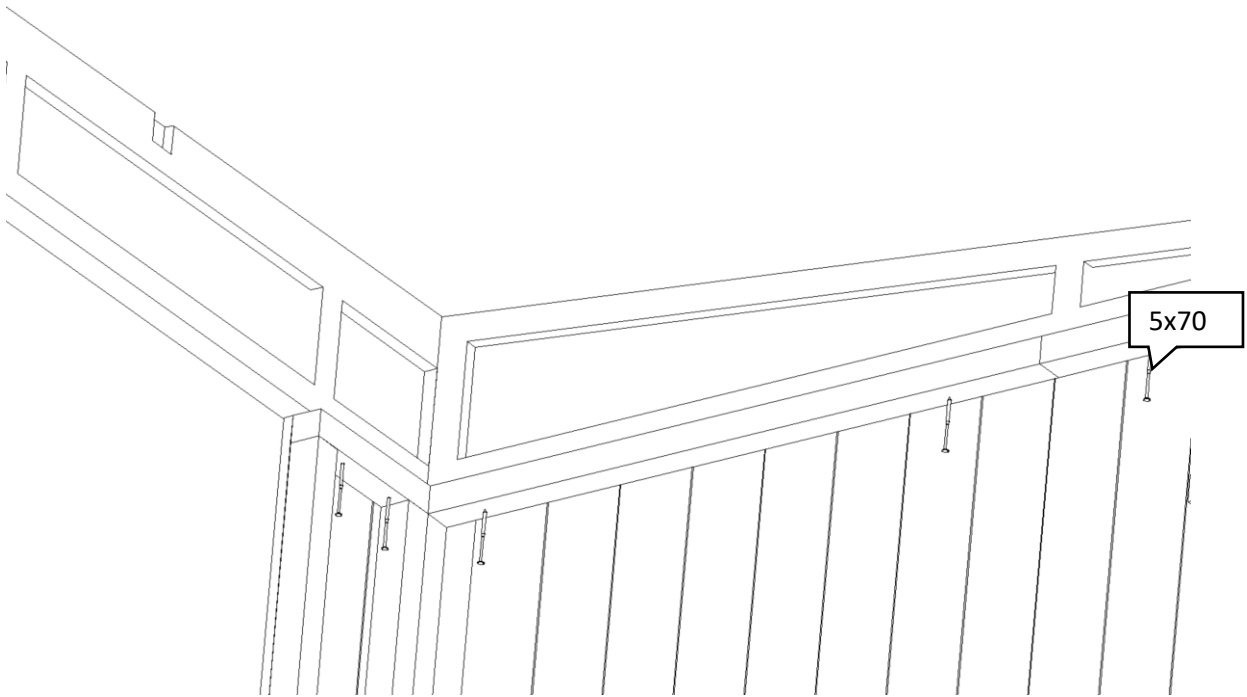

kuva 7.

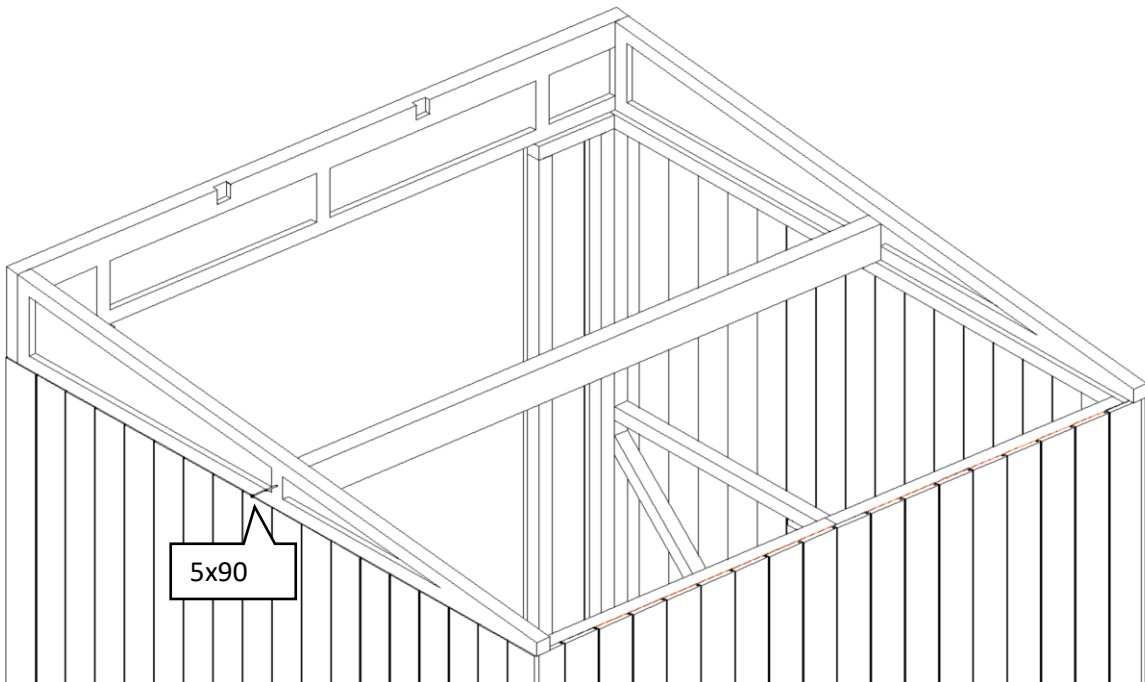

kuva 8.

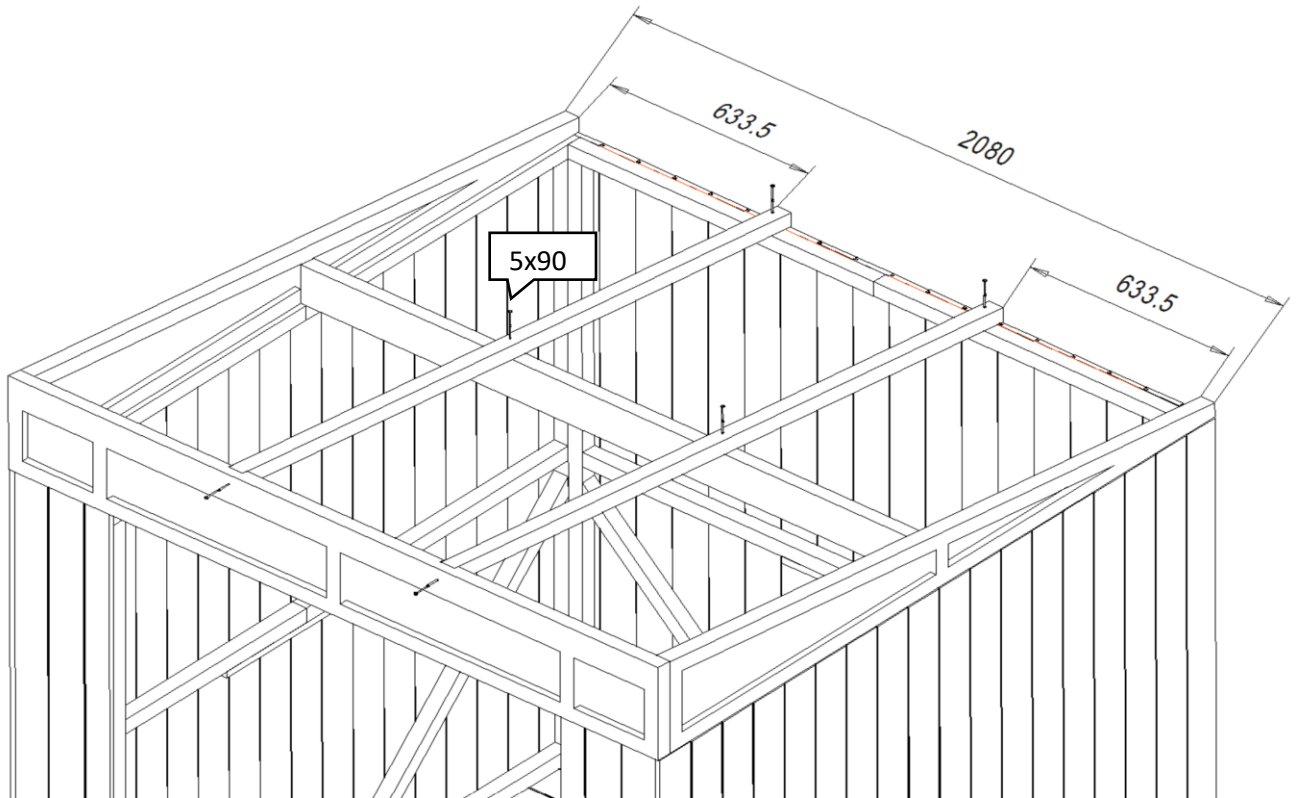

kuva 9.

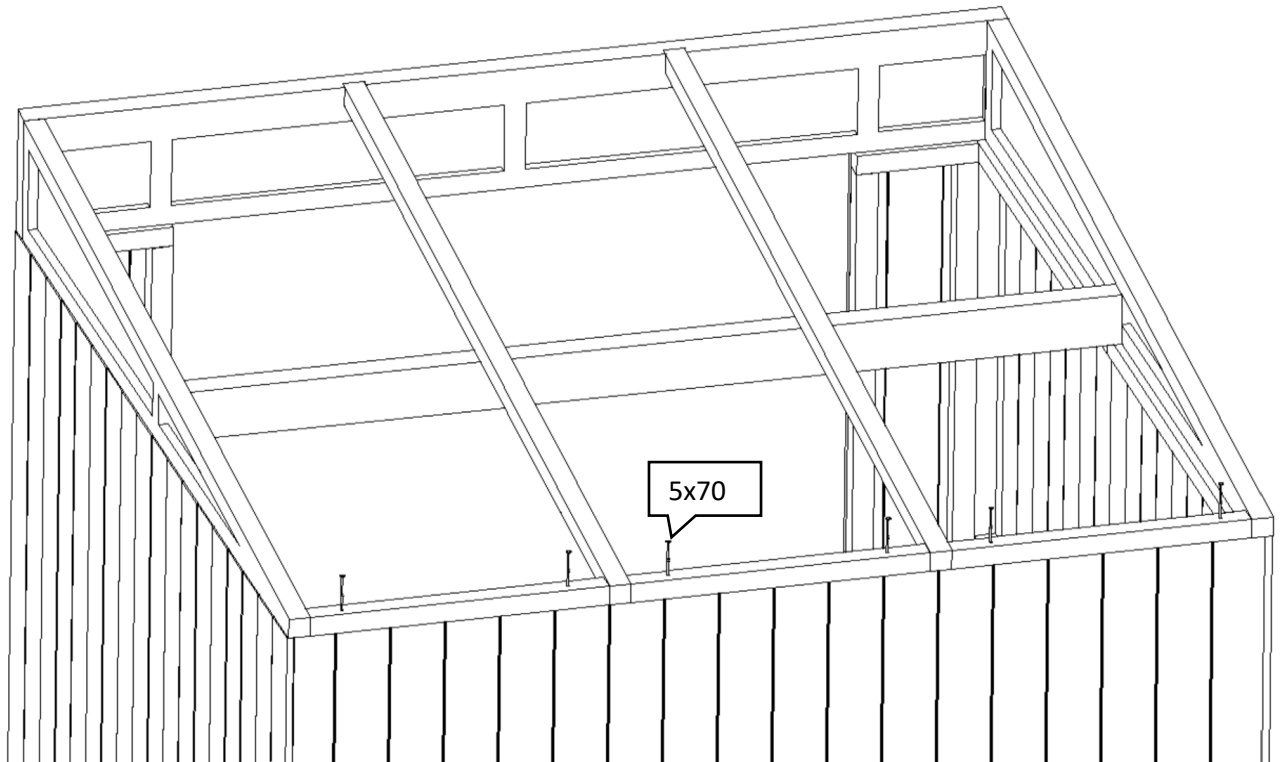

kuva 10.

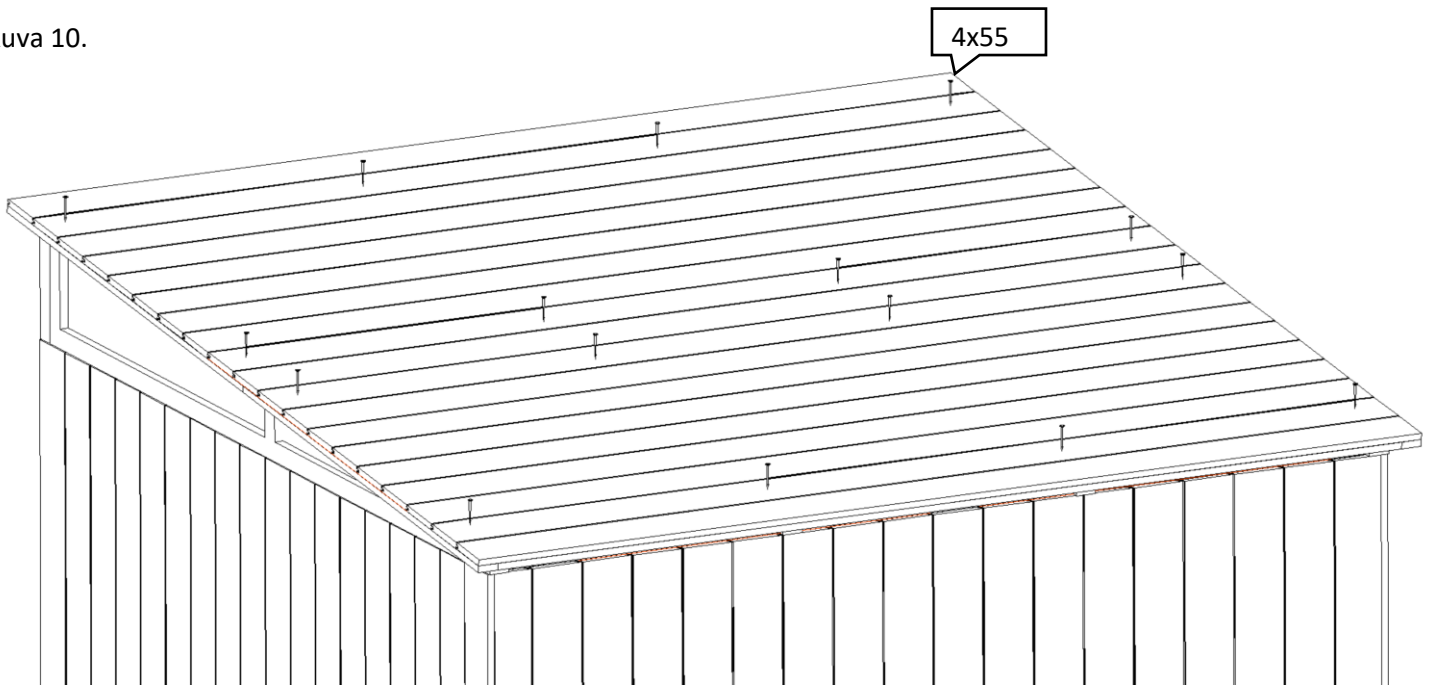

kuva 11.

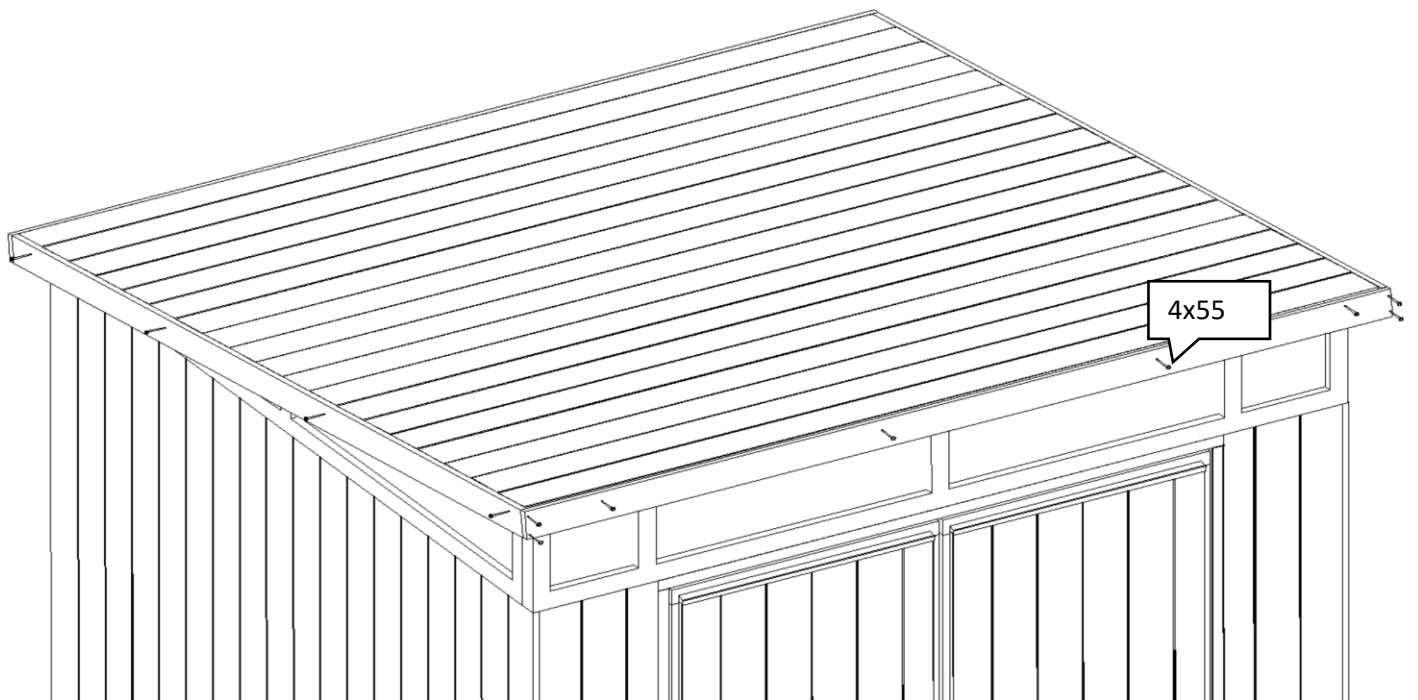

kuva 12.

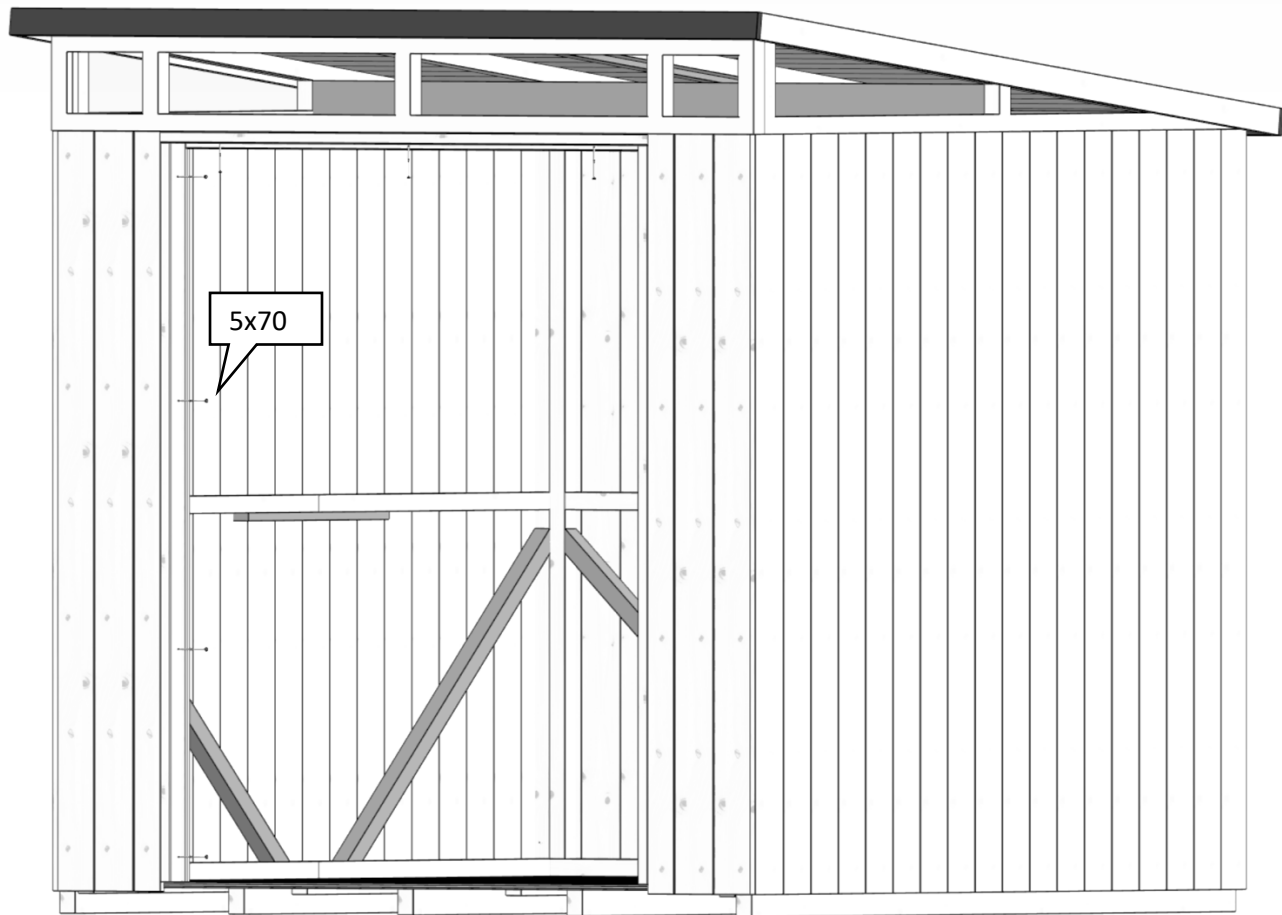

kuva 13.

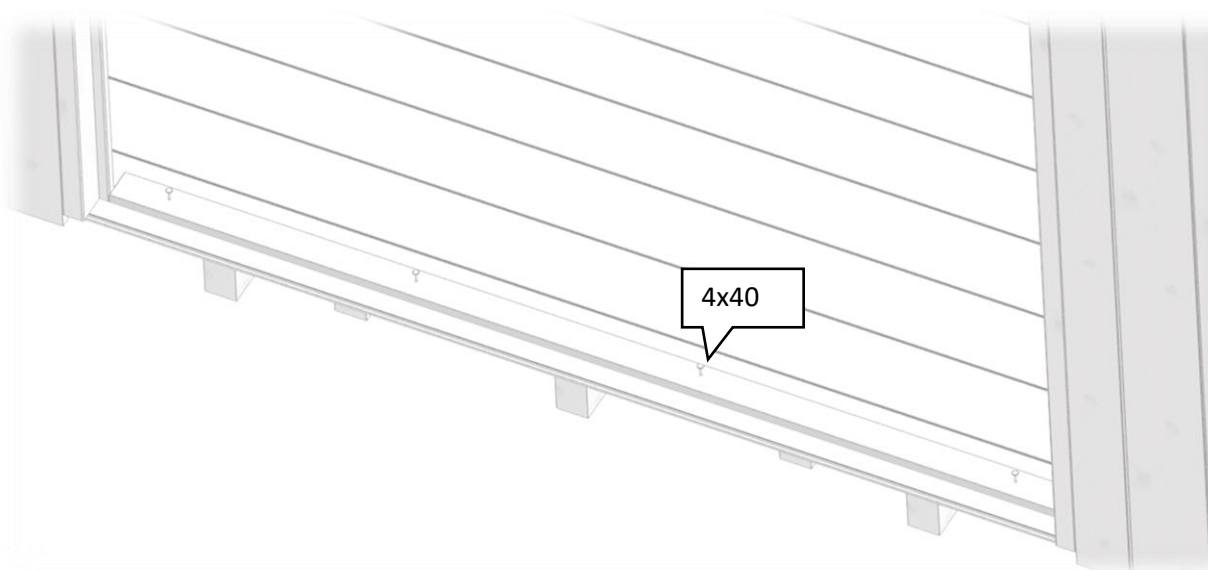

kuva 14.

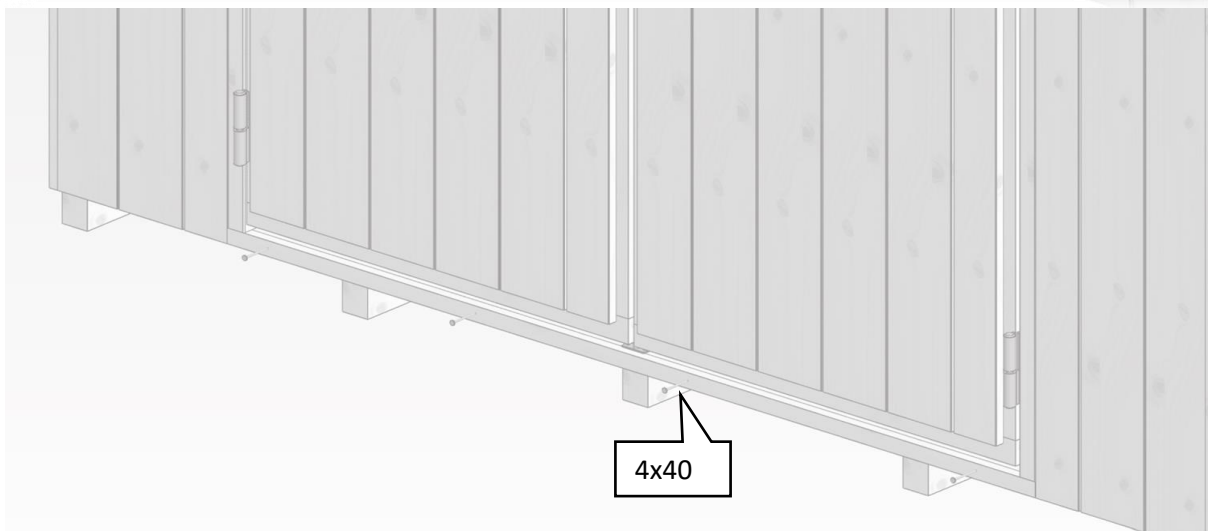

kuva 15.

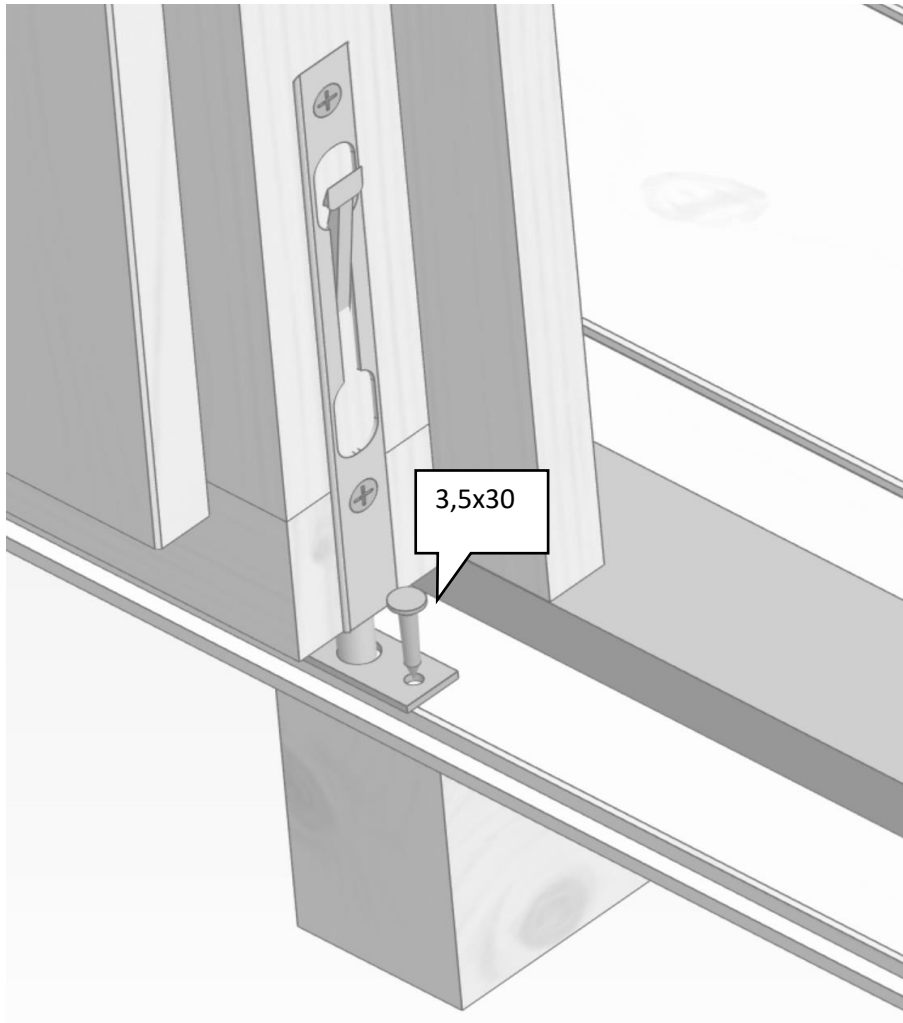

kuva 16.

